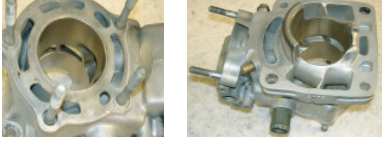

Preisliste  
gültig ab : 01.03.2005

Hinweis: Die gezeigten fotografischen Darstellungen müssen nicht zwangsläufig dem "Stand der Technik" entsprechen und dienen nur zur Vorabinfor-  
Abweichung in der Zusammenstellung und Ausführung einzelner Teile und Kits sind daher möglich

Arbeitseinheit = 1 h 70,00 €

**RGV/RS Arbeiten pauschal** VK brutto  
Motor Aus und Einbau incl. aller Hilfsstoffe 350,00 €

	Zylinderbearbeitung Nikasil/Hartchrom <span style="float: right;">200,00 €</span>
	Zylinderbearbeitung Grauguß <span style="float: right;">220,00 €</span>
	Zylinder hohnen Nikasil/Hartchrom <span style="float: right;">35,00 €</span>

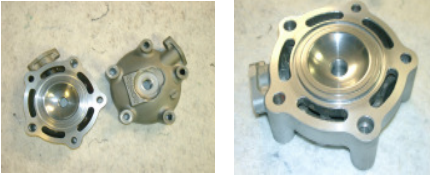
	Zylinderkopfbearbeitung RGV/RS Brennraumdesign <span style="float: right;">95,00 €</span>
	Kurbelgehäusebearbeitung RGV/RS <span style="float: right;">150,00 €</span>
	Totraumreduzierung <span style="float: right;">85,00 €</span>
	Umbau auf Getrenntschmierung RGV/RS <span style="float: right;">50,00 €</span>

	Zylinderbeschichtung incl. Nacharbeiten 125ccm <span style="float: right;">210,00 €</span>
	Zylinder schließen Gußbuchse <span style="float: right;">65,00 €</span>
	RGV/RS Kurbelwelle vermessen u. richten <span style="float: right;">110,00 €</span>
	Kat entlernen u. Birne optimieren RGV/RS 250 <span style="float: right;">195,00 €</span>

	Serienvergaser Venturioptimierung Durchm. 34mm <span style="float: right;">80,00 €</span>
	Serienairbox optimieren <span style="float: right;">45,00 €</span>
	Auslasschieber anpassen <span style="float: right;">45,00 €</span>
	O-Ring Umbau Zylinder/Zylinderkopf RGV/RS <span style="float: right;">45,00 €</span>
	Kolbenbeschichtung <span style="float: right;">40,00 €</span>

**Low cost KIT RS250 / RGV250 65++**

Serienairbox optimieren	45,00 €
Racing Luftfiltermatte K&N	15,00 €
Düsenkit klein RGV/RS BD/Jolly/Arrow/MoFi	55,00 €
Kat entlernen u. Birne optimieren RGV/RS 250	390,00 €
Membranensatz Boysenprinzip	100,00 €
	605,00 €

**Kit Preis 525 €**

**KIT 1 RS250 / RGV250 über 70 PS**

Serienairbox optimieren	45,00 €
Racing Luftfiltermatte K&N	15,00 €
Düsenkit klein RGV/RS BD/Jolly/Arrow/MoFi	55,00 €
Dichtsatz	60,00 €
Membranensatz Boysenprinzip	100,00 €
Zylinderbearbeitung Nikasil/Hartchrom	400,00 €
Zylinderkopfbearbeitung RGV/RS Brennraumdesign	190,00 €
	865,00 €

**Kit Preis 850,00€**

**KIT 2 RS250 / RGV250 über 75 PS**

Serienairbox optimieren	45,00 €
Racing Luftfiltermatte K&N	15,00 €
Membranensatz Boysenprinzip	100,00 €
Zylinderbearbeitung Nikasil/Hartchrom	400,00 €
Zylinderkopfbearbeitung RGV/RS Brennraumdesign	190,00 €
Kurbelgehäusebearbeitung RGV/RS	150,00 €
Serienvergaser Venturioptimierung Durchm. 34	160,00 €
Membranensatz Kohlefaser activ reeds	185,00 €
Racingkolben mit Ring, Bolzen, KoBoSiR/ Typ	290,00 €
Zylinderbeschichtung incl. Nacharbeiten 125cc	420,00 €
Düsenkit groß RGV/RS BD/Jolly/Arrow/MoFi	125,00 €
Entlüftung Auslaßkammer m. Behälter	25,00 €
FuDi Verbundmaterial 1,5 mm	35,00 €
NGK B10EGV	25,00 €
Auslasschieber anpassen	180,00 €
	2.345,00 €

**Kit Preis 2195,00 €**

**KIT 2++ RS250 / RGV250 über 80PS**

<b>zusätzlich zu Kit 2:</b>	
speziell beschichtet Schmiwedkolben	
TMX 38 Vergaser incl. Abstimmungsteile	
Kit Zündung	

Auslasschiebersatz  
 speziell gefertigte Rennauspuffanlage m. GP Titan ESD  
 Totraumreduzierung  
 Kurbelwelle mit hochfesten Pleulen und Keramiklagern  
 geradeverzahnter Primärtrieb  
 Verdränger Membranenblocks  
 Kit Kupplung

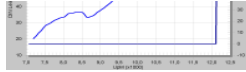

ab 8500,00€ auf Anfrage

**300ccm KIT RS250 / RGV250**

Kit kompl.	1.650,00 €
Kolben DIM 61	80,00 €
Kolbenringset	35,00 €
Kolbenbolzen	13,50 €
Anlaufscheiben Satz = 2	25,50 €
Al-FuDi 6 mm	50,00 €

**Original SUZUKI / Aprilia Ersatzteile**



Kurbelwelle incl. WDR's	600,00 €
Kurbelwellenwange Zündungsseite	125,00 €
Zapfen Kurbelwelle	22,00 €
Lager Pleulfuß	40,00 €
Kurbelwellenlager mit PIN und Nut	30,00 €
Kolben <b>optimiert</b> kompl. Bolzen, Ringe, KoBoSiRi	85,00 €



Kolben <b>SERIE</b> kompl. Bolzen, Ringe, KoBoSiRi	72,50 €
Kolben <b>SERIE</b>	40,00 €
Kolbenbolzen	8,50 €
Kolbenring Satz	32,00 €
Kolbenbolzensicherungsring	0,90 €
Anlaufscheibe KoBoNaLa/Pleul	5,50 €



Zylinder	340,00 €
Stiebbolzen Zylinder	7,50 €
Hutmutter Zylinderkopf	3,00 €
Paßstift Zyl. Fuß oder Kopf	2,50 €
Kupplungsdeckeldichtung	12,00 €
Schieberdeckeldichtung	3,00 €



Auslasschieber Serie	125,00 €
Auslasschieber Fischer	130,50 €
Auslasschieber Feder	3,50 €
Seilscheibe AS	18,50 €
WDR Schieberwelle	3,00 €
Hülse f. Auslasschieber	8,25 €
Lagerbüchse m. Bund Schieberwelle	5,00 €
Lagerbüchse Schieberwelle	3,00 €
Fußdichtung	13,00 €
Kopfdichtung	22,00 €



Dichtsatz <b>Zubehör KoDi 0,75mm wie SP Dichtung</b>	52,50 €
WDR Kurbelwelle Zündungsseite	16,50 €
WDR Kurbelwelle Primärseite	13,20 €
WDR Schaltwelle	4,80 €
WDR Kickstarterwelle	3,80 €
Kolbenbolzen Nadellager	11,00 €
Membranenzunge	8,00 €
Kupplungslamellensatz RS+RGV Lucas/EBC	60,00 €
Kupplungsscheibe RS+RGV (7x-Satz)	10,20 €
Sitz Kupplungsscheibe RS+RGV	8,00 €
Gaszug RS250	27,10 €
Gaszug RS250 zum Verg. Lang	18,25 €
Gaszug RS250 zum Verg. Kurz	15,06 €
Gaszug RGV250	14,25 €
Kupplungszug RS250	22,90 €
Kupplungszug RGV250	28,50 €
Kappe Choke/Vergaser	6,50 €
Zug Auslasschieber lang	14,50 €
Zug Auslasschieber lang	14,50 €
Zug Auslasschieber Kurz	10,80 €
Zug Auslasschieber Kurz	10,80 €
Wasserpumpe	75,00 €
Wasserpumpen Dichtsatz	19,50 €
Vorderrad 3,5" Aprilia RS250 98-	495,00 €
Getriebedeckel Kasettengetriebe	140,00 €
Bremshebel RS95-97	80,00 €
Brembo-Bremshebel RS95-97	60,00 €
Schraube Bremszange RS vorn	2,45 €
Lenkkopflager Satz RS	58,00 €
Gabelführung RS98-	7,50 €



Original Werkstatthandbuch RS250	55,00 €
----------------------------------	---------

Kupplungshebel SUZUKI RGV	18,50 €
Batterie wartungsfrei SUZUKI RGV / APRILIA RS250	28,00 €
Serien LuFiKa Ober + Unterteil	59,50 €
Verkleidungsschraube APRILIA	2,02 €
Klammer für Verkleidungsschraube APRILIA	2,02 €
Kettengleitführung	22,50 €
Schwimmernadelventil	33,60 €
Ruckdämpfer Kettenradadapter RS250	14,75 €

**Sonderteile RGV/RS Motor**

Manual Parts

**CLOSE RATIO TRANSMISSION**

Modify the gear ratios for better suitability for competition using the parts listed below.  
Refer to RGV/RS Service Manual (RS250-1077-010) for details of replacement.

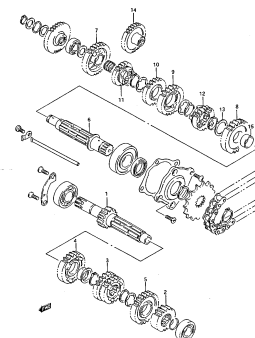

Kitgetriebe Naßkupplung\*  
 24121-12C50 \*  
 24121-12C60 \* (Welle T-Kupplung)  
 24231-12C60 \*  
 24251-12C60 \*  
 24261-12C50 \*  
 24130-12C51 \*  
 24311-12C52 \*  
 24321-12C60 \*  
 24331-12C60 \*  
 24341-12C60 \*  
 24351-12C60 \*  
 24361-12C50 \*  
 08211-25321 \*  
 16320-12C50 \*

**Auf Anfrage**

Manual Parts

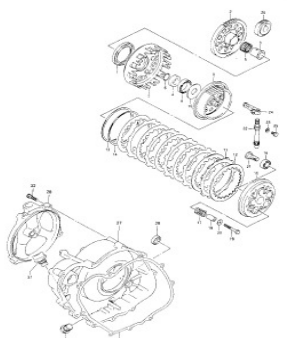

Kit Trockenkupplungssatz Magnesium \*  
 WDR für Trockenkupplung  
 Reibscheibe Trockenkupplung \*  
 Stahlscheibe Trockenkupplung \*

**Auf Anfrage**

Kit Reibscheibe Öl Kuppl. \* 8x  
 Kit Stahlscheibe Öl Kuppl. \* 7x  
 Kit Kuppl.Feder \* 6x  
 Kit Distanz1 Kupplung\*  
 Kit Distanz2 Kupplung\*



13,27 €  
 9,40 €  
 6,50 €  
 15,60 €  
 8,60 €

Kit Kupplungset Naß\* 235,16 €

Kit Ausrückhebel Alu (passt auch auf Standard RGV+RS) \* 25,00 €



750,00 €

Kit Zündung \* 1.750,00 €  
 Kit Kilschalter ( Montage LH)\* 28,50 €  
 SP-Kopfdichtung **Original SUZUKI Kit Teil** 31,00 €

Schmiederingkolben LF beschichtet mit Ring, Bolzen, KoBoSiR/ **Typ W**



145,00 €

Racingkolben mit Ring, Bolzen, KoBoSiR/ **Typ Z-GP**







135,00 €

Racingkolben mit Ring, Bolzen, KoBoSiR/ **Typ T-Race**  
 Kolben m. Ring, Bolzen, KoBoSiR/ **Vertex 2-Ring**



125,00 €  
 105,00 €

	Racingkolben mit Ring, Bolzen, KoBoSiR/ <b>SUZUKI KIT</b>	260,00 €
	Anlaufscheiben für Rennkolben (nur SUZUKI KIT)	19,00 €
	Membranensatz Boysenprinzip	105,00 €
	Membranensatz Kohlefaser activ reeds	185,00 €
	Grand Prix Membranensatz CFK -A-Kit reeds-	220,00 €
	Mikuni TMX Power Jet 38 Vergaserumrüstatz	810,00 €
	Mikuni TMX Power Jet 38 Vergaser	235,00 €
	FernChoke für TMX	24,00 €
	Einlassgummi Set für TMX	195,00 €
	Änderung Serien Airbox für TMX 38	175,00 €
	O-Ring Zylinderkopf	3,50 €
	Entlüftung Auslaßkammern m. Behälter	25,00 €
	FuDi Verbundmaterial 1,5 mm	17,50 €
	FuDi 1,0 / 0,75/ 0,5 mm	17,50 €
	Getriebelagersatz 4 Stck.	50,00 €
	Auspuffanlage <b>Arrows Challenge</b>	660,00 €
	<b>Arrows</b> Enddämpfer	145,00 €
	Auspuffanlage RS <b>MoFi</b> RH/LH verlegt m. CFK Dämpfern	750,00 €
	Auspuffanlage RS <b>MoFi</b> RH/unter Sitz !!! verlegt m. CFK Dämpfern	850,00 €
	JL Auspuffanlage <b>Edelstahl ausführung</b> inkl. ESD	693,50 €
	Titan Endschalldämpfer <b>GP Style</b>	245,00 €
	Auspuff-Feder verderbar	4,00 €
	Auspuffdichtung Zyl/Anschl. kl.	4,00 €
	Auspuffdichtung Zyl/Anschl. gr.	4,85 €
	O-Ring für Auspuffanlagen hochtemp.beständig	4,50 €
	Auspuffdichtung Birne/Dämpfer	3,50 €
	Anschluß Jolly oder Arrow/Zylinder	19,50 €
	Anschluß Jolly /ESD	19,50 €
	Auspuffwolle hochtemp.Keramikfaser 300g	19,80 €
	Düsenkit klein RGV/RS BD/Jolly/Arrow/MoFi-	55,00 €
	Düsenkit groß RGV/RS BD/Jolly/Arrow/MoFi	125,00 €
	Adapterstück f. Serienauspuff	17,50 €
	Alu-Kühler 20% größere Austauschleistung plug + play	575,00 €
	Alu-Kühler Racingaufst. 35 % größere Austauschleistung	700,00 €
	Serien LuFiKa Ober + Unterteil <b>optimiert</b>	95,00 €
<b>Verkleidungsteile</b>		
	Verkleidung RGV mit langem Bug CFK	760,00 €
	Verkleidung RGV mit langem Bug GFK	380,00 €
	Verkleidung RS mit langem Bug CFK 98	540,00 €
	Verkleidung RS mit langem Bug + schmales Oberteil CFK 98	800,00 €
	Verkleidung RS mit langem Bug GFK98-	330,00 €
	Minniblinker	12,50 €
	Scheibe standard	55,00 €
	Rennscheibe <b>farbig</b> Typ GP Bubbletype (SONDERBESCHAFFUNG)	78,00 €
	Rennscheibe Typ GP Bubbletype RS 98-	50,00 €
	Rennscheibe Typ GP Bubbletype RS-98	70,00 €
	Rennscheibe Typ GP Bubbletype RGV	85,00 €
	Lampe Aprilia mit Tunnel Kohle Sicht	150,00 €
	Lampe Durchm. ca. 35mm mit Tunnel Kohle Sicht	150,00 €
	Sitz Kohle/Kevlar RGV	320,00 €
	Sitz GFK RGV	160,00 €
	Sitz Kohle/Kevlar RS einteilig Modell 98- <b>780g leicht!!</b>	315,00 €
	Sitz GFK RS einteilig Modell 98-	175,00 €
	Sitzkissen Zellkauschuk	19,50 €
	Kotflügel vorn CFK Sicht RGV	97,00 €

		
Kotflügel vorn CFK Sicht RS250		98,50 €
Kotflügel vorn GFK RGV		59,50 €
Kotflügel hinten CFK Sicht RS250		72,50 €
Kotflügel hinten GFK RS250		50,00 €
Kotflügel hinten CFK Sicht RGV250		103,00 €
CFK -Sicht Schwingenschonersatz RS250		90,00 €
CFK -Sicht Rahmenschonersatz RS250		100,00 €
Abdeckung Sitz CFK		85,00 €
Hitzeschild CFK RGV oder RS250		50,00 €
Schnellverschluss Verkleidung		3,50 €
Verkleidungsteile in günstigeren Qualitäten auf Wunsch lieferbar!		
<b>techn. Zubehör/Fahrwerk/Vergaser/Pflege/Wartung</b>		
Frontständer (Anlenkung unter Gabelbrücke)		115,00 €
Frontständer (Anlenkung unter Klemmfäusten)		45,00 €
Ständerset Front + Heckständer		99,00 €
		
Heckständer		65,00 €
Y Aufnahme für Heckständer		13,50 €
Ständeraufnahme Alu		14,50 €
		
Batterie 550g		38,00 €
Digitalthermometer incl. Einschraubadapter		82,00 €
Digitalthermometer einfache Ausführung + Adapter		55,00 €
Quick Shift semiautomatisches hochschalten		690,00 €
		
Kill Schalter m. Selbsthaltung original HRC Teil		36,00 €
		
Kill Schalter m. Selbsthaltung einfache Ausf.		17,00 €
		
EIN/AUS Schalter wasserdicht		12,50 €
		
Kurzhub-Racinggasgriff Magnesium mit 2 Abgängen		110,00 €
Gaszug für Kurzhubgriff Teflon		21,00 €
		
Kurzhub-Racinggasgriff wie GP-Aprilia passt auch mit Serienzug + Verteiler		60,00 €
Gaszugverteiler		17,00 €
		
Kurzhub-Racinggasgriff mit 2 Zügen einfache Ausf.		65,00 €
		
Kurzhub-Racinggasgriff 1x90° Abgang		45,00 €
Bremsklötze vorn SRQ/RS Satz=1 Scheibe		27,50 €
Bremsklötze vorn CRQ/DC Satz=1 Scheibe		32,50 €
Bremsklötze hinten LF Satz=1 Scheibe		22,50 €
Bremsleitungssatz Stahlflex 2-teilig vorn		95,00 €
Bremsleitungssatz Kevlar 2-teilig vorn		120,00 €
Bremsleitungssatz Kevlar 1-teilig -m. T-Stück-spez. für Radialpumpen vorn GP ilke		130,00 €
Bremsleitungssatz Kevlar 1-teilig hinten		56,00 €



Satz Wave Bremsscheiben mit TÜV ABE RS250  
 Satz Wave Bremsscheiben mit TÜV ABE RGV

495,00 €  
 550,00 €



ultra leichte Wave Bremsscheibe RS250 hinten Racing  
 Hydr. Stoplichtschalter

69,00 €  
 15,50 €



Nissin Handbremspumpe kompl.

150,00 €



Nissin Handbremspumpe radial kompl.m. Stoplichtschalter

520,00 €



Racing Handbremspumpe radial + Stopl. Schalter kompl. m. TÜV

340,00 €



Handhebel für Racing Handbremspumpe radial

67,50 €



Fern-Adjuster für Racing Handbremspumpe radial  
 Brembo Flüssigkeitsbehälter

110,00 €  
 14,00 €



Kupplungsarmatur wie GP-Aprilia Al geschmiedet m. Titanschr.  
 Ersatzhebel Kupplungsarmatur wie GP-Aprilia Al geschmiedet  
 Al Holschraube farbig eloxiert  
 Gabelfedersatz Promoto m. ABE  
 Gabelfedersatz Promoto RS94-97 m. ABE

75,00 €  
 30,00 €  
 3,10 €  
 87,50 €  
 59,00 €



Gabelfedersatz Technoflex m. ABE

100,00 €

Gabelöl 1L Promoto / Technoflex / Hyperpro

12,75 €

Gabelsimmeringsatz

12,50 €

Gabelsimmeringsatz LowFriction inkl. Spezialfett

19,60 €



Gabelumbau Öhlins RS 98-, Federn und Dämpferteile  
 Gabelwartung

465,00 €  
 120,00 €

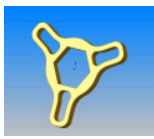













Gabelfedern Einsteller Satz

29,50 €

Gabelstandrohre TIN beschichteten Paar

315,00 €

		
Lenkkopflagersatz "Emil"		145,00 €
Gabelumbau Öhlins RS-97- Federn und Dämpferteile		250,00 €
		
Federbein Öhlins m. hydr. Federvorspannung		950,00 €
Federbein Öhlins RGV250		750,00 €
Federbeinüberholung		170,00 €
Vorderrad 3,5" Aprilia RS250 -97 m. Al Hülsen		530,00 €
Vorderrad 3,5" RGV 91- m. Al Hülsen		500,00 €
PVM 6-Speichen Magnesium Radsatz RS250		1.850,00 €
		
Alu Winkelventil		9,50 €
Lenkungsdämpfer Öhlins 70-120mm Hub		325,00 €
		
Lenkungsdämpfer Öhlins 140 -150mm Hub		340,00 €
		
Lenkungsdämpferschelle		30,00 €
DID O Kette 116 Gl. + Nietschl.		95,00 €
DID XO Rennkette 116 Gl. + Nietschl. Gold		135,00 €
		
DID ERV2 Rennkette 116 Gl. + Nietschl. Gold		165,00 €
Kettenschloß ERV2 520		6,50 €
		
Racing Ritzel 13/14/15/16 p=520		18,80 €
		
Ritzel einf. Ausf. 13/14/15/16 p=520		14,00 €
		
Mikuni Düsen MJ/PJ		3,25 €
Mikuni Düsen AJ		4,30 €
Mikuni Düsennadel JN SUZUKI KIT		18,00 €
Mikuni Düsennadel eGH8 55		12,50 €
Mikuni Düsenstock NJ		12,50 €
Mikuni Powerjet-Vergaser DIM38mm		225,00 €
		
Schnellkupplung f. Benzinleitung 1xsperrend DIM8		21,50 €
Benzinleitung 1lfdm Di 9mm		6,50 €
Ersatz O-Ring für Schnellkupplung		2,00 €
Hitzeschutz Keramikband bis 750°C lfdm		4,30 €
		
Hitzeschutz Matte bis 750°C m²		38,50 €
		
Racing Luftfiltermatte K&N		15,00 €
Filteröl Spray 200 ml K&N		8,00 €
Filterreinigerfluid 1l K&N		18,00 €

	NGK BR9ECM (Serienkerze) NGK B10EGV	6,90 € 12,50 €
---	--	-------------------

	NGK R5184 <b>SUZUKI Hop UP Empfehlung</b> / NGK 5300A <b>HONDA GP</b>	50,00 €
---	---	---------

	NGK Kerzenstecker Silikon m. Kabel	17,50 €
---	------------------------------------	---------

	NGK Kerzenstecker Silikon <b>HONDA GP</b>	58,00 €
	Reinigerspray / Bremsenreiniger 500ml	4,50 €
	Dichtmasse Silikonbasis Tempbest. bis 300°C	9,90 €
	Kupferspray CU800 300ml Sprühdose	11,80 €
	Silikon Spray 500ml	9,50 €
	Castrol Racing Brake Fluid SRF 1l	48,00 €

	Castrol 2T XR77 (A747) 1 // 12l=10% Rabatt	17,50 €
	Castrol R2 Racingbike 1l // 12l=10% Rabatt	13,00 €
	Castrol MTX Getriebeöl 1l	18,00 €
	Castrol Greentec Bike Cleaner 1l	9,50 €
	Auspuff-Lack Hochtemp.best. schw.	9,00 €

**Werkzeuge**

	Laser Kettenfluchteinsteller	65,00 €
---	------------------------------	---------

	Batterieladegerät speziell für Motorrad	60,00 €
---	---	---------

	Flieg Lufrdruckprüfer	19,50 €
---	-----------------------	---------

**Aprilia Bekleidung**  
original Aprilia Racing Mechaniker Overall







	original Aprilia Racing Jacke	57,50 €
	original Aprilia Racing Mechaniker Latzhose	65,00 €

**Leichtbau**

	Racing Tankdeckel Alu eloxiert	90,00 €
	Aluminium Lenkersatz m.TÜV Musterbericht	100,00 €

	Aluminium Lenkersatz m. austauschbaren Lenkerrohren RH/LH verwendbar 0-	165,00 €
	Lenkerschelle	55,00 €
	Austauschlenkerrohr	35,00 €
	Endstopfen	1,00 €

	Aluminium Lenkersatz m. austauschbaren Lenkerrohren farb. elox m. TÜV Mus	225,00 €
---	---	----------

 <p>Austauschlenkerrohr</p>	 <p>61,00 €</p>
   <p>Fußrastenanlage RS250 AL, voll einstellbar</p>	<p>375,00 €</p>
<p>Adaptersatz SerienFuRaAnlage</p>	<p>75,00 €</p>
<p>Austausch Fußraste AL eloxiert</p>	 <p>31,00 €</p>
<p>Umlenkhebel AL eloxiert (Heck höher ca. 25 mm)</p> <p>Aluminium Heckrahmen RGV91-</p> <p>Aluminium Heckrahmen Aprilia RS250 - 97</p> <p>Aluminium Verkleidungshalter vorn RGV91-</p> <p>Aluminium Verkleidungshalter vorn Aprilia RS -97</p> <p>Aluminium Verkleidungshalter vorn Aprilia RS 98-</p> <p>Aluminium Hülse Vorderrad 3 Stck. RS</p> <p>Aluminium Hülse Hinterrad 3 Stck. RGV / RS</p> <p>Aluminium Hülse Motoraufhängung 2 Stck.</p> <p>Titanbolzensatz Motoraufhängung Mu in Al</p> <p>Titanbolzensatz Federbein Mu in Al</p>	<p>60,00 €</p> <p>295,00 €</p> <p>300,00 €</p> <p>65,00 €</p> <p>120,00 €</p> <p>140,00 €</p> <p>17,50 €</p> <p>45,00 €</p> <p>25,00 €</p> <p>165,00 €</p> <p>125,00 €</p>
 <p>Titanschrauben u. Mutter...</p>	 <p>auf Anfrage</p>
 <p>Alu Schrauben und Muttern</p>	 <p>auf Anfrage</p>
<p>Schaltstange in Al</p>	<p>26,00 €</p>
<p>St Gelenkkopf / Kunststoff Gelenkkopf</p>	 <p>ab 18,00€</p>
<p>Kettenrad Alu Z40 bis Z46</p>	 <p>38,00 €</p>
<p><b>Reifen</b></p>	
<p>Reifenmontage+Wuchten+Entsorgung</p>	<p>12,00 €</p>
<p>Pirelli Supercorsa 110/70ZR17</p>	<p>125,00 €</p>
<p>Pirelli Supercorsa 120/70ZR17</p>	<p>135,00 €</p>
<p>Pirelli Supercorsa 150/60ZR17</p>	<p>157,00 €</p>
<p>Pirelli Supercorsa 160/60ZR17</p>	<p>168,00 €</p>
<p>Bridgestone BT 090 120/60</p>	<p>120,00 €</p>
<p>Bridgestone BT 090 150/60</p>	<p>137,00 €</p>
<p>Bridgestone BT 090 160/60</p>	<p>160,00 €</p>
<p><b>Design/Aufkleber</b></p>	
<p>racing Fiedler Aufkleber silber/rot ca. 45 cm VK</p>	<p>12,00 €</p>
<p>Fiedler powered RS250 Tank</p>	<p>2,50 €</p>
<p>Start Nr.</p> 	<p>1,00 €</p>
<p><b>Versand innerhalb Deutschland</b></p>	
<p>bis 1 kg</p>	<p>3,00 €</p>
<p>bis 2 kg</p>	<p>4,46 €</p>
<p>bis 5 kg</p>	<p>5,69 €</p>
<p>bis10 kg</p>	<p>7,63 €</p>
<p>bis16 kg</p>	<p>9,28 €</p>
<p>bis30 kg</p>	<p>11,00 €</p>
<p>Zuschlag für Nachnahme bis 520 €</p>	<p>8,45 €</p>
<p>Zuschlag für Nachnahme über 520 €</p>	<p>12,68 €</p>
<p>Abholungszuschlag</p>	<p>15,60 €</p>
<p><b>Versand Deutschland BeNeLux + Oesterreich</b></p>	
<p>bis 5 kg</p>	<p>10,40 €</p>
<p>bis10 kg</p>	<p>14,30 €</p>
<p>bis15 kg</p>	<p>17,68 €</p>
<p>bis 20 kg</p>	<p>20,54 €</p>
<p>bis30 kg</p>	<p>26,50 €</p>
<p><b>Versand Deutschland Italien</b></p>	
<p>bis15 kg</p>	<p>9,50 €</p>
<p>bis 20 kg</p>	<p>17,50 €</p>
<p>bis30 kg</p>	<p>32,00 €</p>
<p><b>Alle Preise verstehen sich pro Stück, incl. der gesetzlichen MwSt. Lieferung grundsätzlich per DPD NN.</b></p>	
<p><b>Alle genannten Preise basieren auf den heute gültigen Lohn und Materialkosten.</b></p>	

Eine Preisrevision behalten wir uns ausdrücklich vor.

Fotos, Zeichnungen und Skizzen dienen nur zur Info und erheben keinen Anspruch auf Aktualität  
Die Darstellung kann abweichend zur Lieferung sein!!

Es gelten unsere allg. Geschäfts- und Lieferbedingungen in der jeweils neuesten Fassung.  
Diese können unter [www.motorrad-fiedler.de](http://www.motorrad-fiedler.de) eingesehen werden